



# DUBBELE GARAGEDEUREN EN DEUREN VOOR COLLECTIEVE GARAGES

Kanteldeur ET 500, schuifdeur ST 500, kanteldeur N 500

**HÖRMANN**







4

Goede redenen voor  
Hörmann-deuren



14

Inspiratie



18

Design  
Uitrusting  
Toebehoren

# Merkkwaliteit Made in Germany



Het familiebedrijf Hörmann biedt alle belangrijke bouwelementen voor bouwen en renoveren uit één hand. Deze worden vervaardigd in hooggespecialiseerde fabrieken volgens de nieuwste stand van de techniek. Daarnaast werken onze medewerkers intensief aan nieuwe producten, voortdurende verdere ontwikkelingen en detailverbeteringen. Zo ontstaan octrooien en een exclusieve marktpositie.







**TOEKOMST IN HET VIZIER.** Hörmann loopt met het goede voorbeeld voorop. Daarom dekken wij onze stroombehoefte in Duitsland voor 100 % uit eco-stroom. In combinatie met een intelligent en gecertificeerd energiemanagementsysteem, het CO<sub>2</sub>-neutraal versturen van post en het recyclen van herbruikbare materialen wordt jaarlijks meer dan 40000 ton CO<sub>2</sub> bespaard. Daarnaast compenseren wij meer dan 100000 ton CO<sub>2</sub> door het stimuleren van windenergie- en bebossingsprojecten in samenwerking met ClimatePartner.



Meer informatie vindt u op

[www.hormann.nl/bedrijf/milieu](http://www.hormann.nl/bedrijf/milieu)



[www.hormann.be/bedrijf/milieu](http://www.hormann.be/bedrijf/milieu)



# Duurzaam ontworpen voor toekomstgericht bouwen

Ervaren vakkundige adviseurs van onze klantgerichte verkooporganisatie begeleiden u van planning, via de technische uitwerking tot aan de oplevering. Complete werkdocumenten, zoals inbouwgegevens, zijn altijd actueel verkrijgbaar op [www.hormann.nl](http://www.hormann.nl) / [www.hormann.be](http://www.hormann.be)





**DUURZAAM GEDOCUMENTEERD.** Hörmann heeft de duurzaamheid laten bevestigen d.m.v. een milieuproductverklaring (EPD) conform ISO 14025 door het Institut für Fenstertechnik (ift) in Rosenheim. Deze EPD werd opgesteld op basis van de normen EN ISO 14025:2011 en EN 15804:2012. Bovendien geldt de algemene leidraad voor het opstellen van type III milieuproductverklaringen. De verklaring berust op het PCR-document “Deuren en garagedeuren” PCRTT-1.1:2011.



**ARCHITECTENPROGRAMMA.** Een duidelijke Bedieningsstructuur via vervolgkeuzemenu's en symbolen, evenals de zoekfunctie bieden u snel toegang tot bestekteksten en meer dan 9000 tekeningen (DWG en PDF-formaat) van meer dan 850 Hörmann producten. Verder kunnen voor veel producten de BIM-gegevens voor het Building Information Modeling-proces voor efficiënte planning, ontwerp, constructie en beheer van gebouwen worden opgesteld. Foto's en fotorealistische afbeeldingen vullen de informatie van veel producten aan.



Ontwerp met het architectenprogramma op  
[www.hormann.nl/architecten/architectenadvies/architectenprogramma](http://www.hormann.nl/architecten/architectenadvies/architectenprogramma)



[www.hormann.be/architecten/architectenprogramma](http://www.hormann.be/architecten/architectenprogramma)



**PRODUCTS  
FOR BIM**

Wij zijn lid van de Duitse beroepsvereniging  
'Bauprodukte digital' binnen het 'Bundesverband  
Bausysteme e.V.'



# Rustige, geluidsarme deurloop, ook bij veelvuldig gebruik

Dubbele looprollen in de geleidingsrail en kogelgelagerde geleidingswielen zorgen ervoor dat de deur soepel, geluidsarm en absoluut nauwkeurig loopt, zelfs bij veelvuldig gebruik. De kanteldeur ET 500 en de schuifdeur ST 500 zijn ontworpen voor een levensduur van minstens 250000 deurcycli, de kanteldeur N 500 optioneel met een versterkt verenpakket voor ongeveer 150000 deurcycli.







Getest en  
gecertificeerd

### **GEKEURDE EENHEID VAN DEUR EN**

**AANDRIJVING.** Alle dubbele garagedeuren en deuren voor collectieve garages worden altijd samen met de telkens passende aandrijvingen gekeurd en gecertificeerd door onafhankelijke, erkende instituten. Zo wordt gewaarborgd dat het geheel van deur en aandrijving goed functioneert en veilig loopt. Dat is vooral belangrijk wanneer de deur in openbare zones zoals parkeergarages en collectieve garages is ingebouwd.

### **AAN ALLE KANTEN GOED BEVEILIGD.**

De open constructiewijze met veiligheidsafstanden tussen deurblad en bouwconstructie biedt aan de zij- en onderkanten een betrouwbare bescherming tegen het verwonden van vingers. Een speciaal gevormd EPDM-profiel beschermt de sluitkant van de deurvleugel. Bij de kanteldeur ET 500 en bij de schuifdeur ST 500 beveiligt ook een geïntegreerde fotocel het openingsbereik van de deur.

### **PRAKTISCHE LOOP- EN ZIJDEUREN.**

De dubbele garagedeuren en de deuren voor collectieve garages zijn desgewenst ook verkrijgbaar met een praktische loopdeur of met zijdeuren die hetzelfde aanzicht hebben als het desbetreffende motief. De loopdeuren kunnen links, rechts of in het midden worden geplaatst. Een deurdranger maakt deel uit van de standaard leveringsomvang.



# Innovatieve aandrijftechniek

Hörmann-aandrijvingen overtuigen door meer comfort, slimme functies en intelligente techniek. Bij onverwachte hindernissen stopt de standaard automatische uitschakelfunctie of de sluitkantbeveiliging de garagedeur veilig en betrouwbaar. Dankzij de soft-start en soft-stop opent en sluit uw deur schokvrij en zacht.







**Soft-start  
Soft-stop**



**Openingsnelheid  
tot max. 0,5 m/s**

**SNELLE DEUROPENING.** De aandrijving SupraMatic is al naar gelang de vereiste verkrijgbaar in drie uitvoeringen en overtuigt met een openingsnelheid van max. 0,2 m/s en slimme extra functies. Met de speciaal voor collectieve garages ontwikkelde aandrijving ITO 500 FU opent u de kanteldeuren ET 500 en schuifdeuren ST 500 met een openingsnelheid van max. 0,5 m/s bijzonder snel.

→ Meer informatie vindt u vanaf pagina 34.



**Montage- en  
servicevriendelijk**



**Hörmann BlueControl-app**  
bij de aandrijving ITO 500 FU  
en besturing 560



**Online portaal  
SmartControl**  
bij de aandrijving ITO 500 FU  
en besturing 560

**ONDERHOUDSVRIENDELIJK.** De ingebruikname, de service en het onderhoud van garagedeuren met de aandrijving ITO 500 FU is met de nieuwe BlueControl-app eenvoudig en comfortabel. Bovendien kunnen de garagedeuren ook in digitale serviceconcepten en concepten voor onderhoud op afstand worden geïntegreerd. Via het SmartControl online portaal kan belangrijke informatie over de deuren worden opgeroepen. Ook kunnen foutmeldingen of deurbedieningen worden opgeroepen. Bij het optreden van vooraf geconfigureerde gebeurtenissen worden gebruikers automatisch geïnformeerd. Dankzij onderhoud op afstand kunnen servicebeurten ter plaatse worden bespaard of worden verkort en kunnen stilstandtijden door het proactief vervangen van slijtageonderdelen worden vermeden.

→ Verkrijgbaar voor kanteldeuren ET 500 en schuifdeuren ST 500 met de aandrijving ITO 500 FU en besturing 560.

Met de Hörmann BlueControl-app is een slimme inrichting en instelling van de deurbesturing mogelijk.

Met het online portaal SmartControl profiteert u van de complete oplossing voor langdurig betrouwbare deurfuncties.



# Intelligent bedieningscomfort

Hörmann biedt u een uitgebreid aanbod toebehoren van handzenders en bedienings-elementen via standzuilen tot en met een installatie voor verkeerslichten. Zo bedient u uw deuraandrijvingen eenvoudig, veilig en comfortabel. Alle aandrijvingen, ontvangers en bedieningselementen met BiSecur-radiotechniek zijn 100 % compatibel.







Alleen bij Hörmann

**GECERTIFICEERDE VEILIGHEID.** Het bidirectionele radiosysteem BiSecur met een bijzonder veilige coderingsprocedure en een stabiel, storingsvrij bereik biedt u de zekerheid dat malafide personen uw radiosignaal niet kunnen kopiëren. Dat bevestigen ook de veiligheidsexperts van de Duitse Ruhr-universiteit in Bochum en onafhankelijke testinstituten.



Bekijk de korte film op YouTube of op [www.hormann.nl/videos](http://www.hormann.nl/videos) / [www.hormann.be/videos](http://www.hormann.be/videos)

→ Meer informatie vindt u vanaf pagina 36.

**SPECIAAL VOOR COLLECTIEVE GARAGES.** Met de optionele ontvanger voor collectieve garages en de eenvoudig te bedienen software kunt u maximaal 1000 handzenders eenvoudig en overzichtelijk beheren. Via het bijbehorende programmeerapparaat voor handzenders leest u de vaste 868 MHz-codes\* van de handzenders in, wijst u deze toe aan afzonderlijke woningen en draagt u de radiocodes met een geheugenkaart aan de ontvanger voor collectieve garages over.

\* geen BiSecur-radiosysteem



**KANTELDEUR ET 500.** De kanteldeur ET 500 zwenkt bij het openen en sluiten slechts tot 30 mm uit en is daarom optimaal geschikt voor collectieve garages, bijv. langs het trottoir.

→ Meer informatie vindt u vanaf pagina 28.





**SCHUIFDEUR ST 500.** De constructie van de schuifdeur ST 500 onderscheidt zich door een geringe inbouwdiepte bij het lateigedeelte.

→ Meer informatie vindt u vanaf pagina 30.

LINKSBOVEN. Kanteldeur ET 500, motief 413 antracietgrijs RAL 7016

RECHTSONDER. Schuifdeur ST 500, motief 412, antracietgrijs RAL 7016





LINKSBOVEN. Kanteldeur N 500, motief 402 venstergrijs RAL 7040

RECHTSONDER. Kanteldeur N 500, motief 405 met bekleding door de klant, in hetzelfde vlak liggend ingebouwd

**KANTELDEUR N 500.** De naar buiten draaiende kanteldeur N 500 is geschikt voor dubbele garages van particulieren en voor collectieve garages met maximaal 50 parkeerplaatsen.

→ Meer informatie vindt u vanaf pagina 26.





**INDIVIDUELE VORMGEVING.** Alle deurtypes bieden een grote veelzijdigheid aan motieven, voorkeurkleuren alsmede vormgevingsmogelijkheden door de klant.

→ Meer informatie vindt u vanaf pagina 20.







20



24

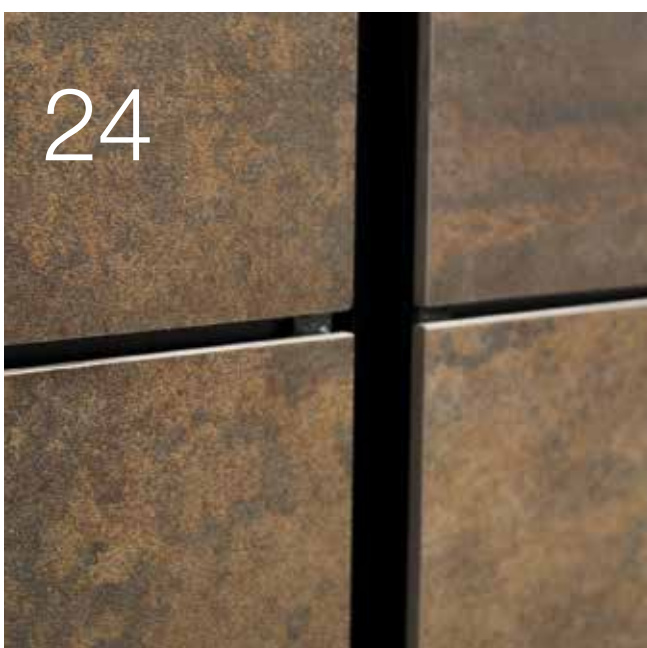

34



# Design Uitrusting Toebehoren

- 20 Overzicht
- 22 Deurbladuitvoeringen
- 24 Kleuren
- 26 Kanteldeur N 500
- 28 Kanteldeur ET 500
- 30 Schuifdeur ST 500
- 32 Zijdeuren en loopdeuren
- 34 Aandrijvingen
- 36 Toebehoren
- 38 Maten en inbouwgegevens

# Stalen deuren

## Overzicht

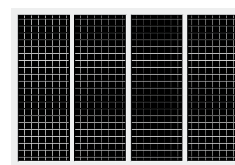

Motief	400	402	403
<b>Kanteldeur N 500</b>			
Kleur	Verkeerswit RAL 9016 7 voorkeurkleuren RAL-kleur naar keuze	Verkeerswit RAL 9016 7 voorkeurkleuren RAL-kleur naar keuze	Verkeerswit RAL 9016 7 voorkeurkleuren RAL-kleur naar keuze
Breedte max. (mm)	5000	5000	5000
Hoogte max. (mm)	2750	2750	2750
<b>Kanteldeur ET 500 / schuifdeur ST 500</b>			
Kleur	Witaluminium RAL 9006 16 voorkeurkleuren RAL-kleur naar keuze	Witaluminium RAL 9006 16 voorkeurkleuren RAL-kleur naar keuze	
Breedte max. (mm)	6000	6000	
Hoogte max. (mm)	3000	3000	

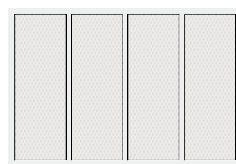
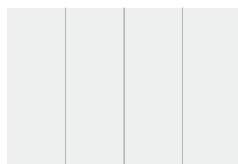

Motief	422	440	470
<b>Kanteldeur N 500</b>			
Kleur	Verkeerswit RAL 9016 7 voorkeurkleuren RAL-kleur naar keuze	Verkeerswit RAL 9016 7 voorkeurkleuren RAL-kleur naar keuze	
Breedte max. (mm)	5000	5000	
Hoogte max. (mm)	2750	2750	
<b>Kanteldeur ET 500 / schuifdeur ST 500</b>			
Kleur	Witaluminium RAL 9006 16 voorkeurkleuren RAL-kleur naar keuze	Witaluminium RAL 9006 16 voorkeurkleuren RAL-kleur naar keuze	Witaluminium RAL 9006 16 voorkeurkleuren RAL-kleur naar keuze
Breedte max. (mm)	6000 <sup>1)</sup>	6000 <sup>1)</sup>	6000
Hoogte max. (mm)	3000	3000	3000

<sup>1)</sup> Deurbreedte met loopdeur max. 5500 mm

<sup>2)</sup> Deurbreedte met loopdeur max. 5000 mm

<sup>3)</sup> Motieven 432, 433 alleen leverbaar voor ET 500 / ST 500



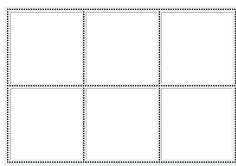

**405**

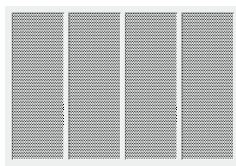

**412 / 432 <sup>3)</sup>**

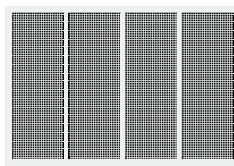

**413 / 433 <sup>3)</sup>**

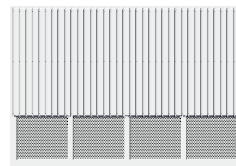

**414**



**420**

Terrabruin RAL 8028  
7 voorkeurkleuren  
RAL-kleur naar keuze

5000  
2750

Verkeerswit RAL 9016  
7 voorkeurkleuren  
RAL-kleur naar keuze

5000  
2750

Verkeerswit RAL 9016  
7 voorkeurkleuren  
RAL-kleur naar keuze

5000  
2750

Verkeerswit RAL 9016  
7 voorkeurkleuren  
RAL-kleur naar keuze

5000  
2750

Witaluminium RAL 9006  
16 voorkeurkleuren  
RAL-kleur naar keuze

6000 <sup>2)</sup>  
3000

Witaluminium RAL 9006  
16 voorkeurkleuren  
RAL-kleur naar keuze

6000  
3000

Witaluminium RAL 9006  
16 voorkeurkleuren  
RAL-kleur naar keuze

6000  
3000

Witaluminium RAL 9006  
16 voorkeurkleuren  
RAL-kleur naar keuze

6000  
3000

Witaluminium RAL 9006  
16 voorkeurkleuren  
RAL-kleur naar keuze

6000 <sup>1)</sup>  
3000

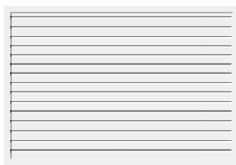

**480**

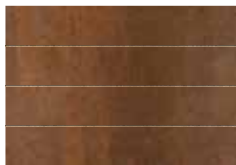

**499**

Witaluminium RAL 9006  
16 voorkeurkleuren  
RAL-kleur naar keuze

5500 <sup>2)</sup>  
3000

Individueel  
(afb. Cortenstaal)

4250  
3000

# Stalen deuren

## Deurbladuitvoeringen

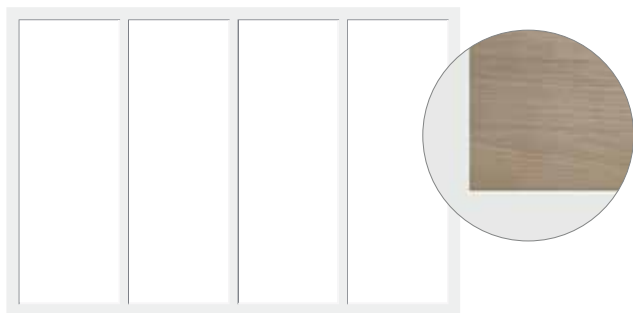

### Motief 400

Omraming voor inliggende vulling door de klant  
(detail toont voorbeeld van een vulling)

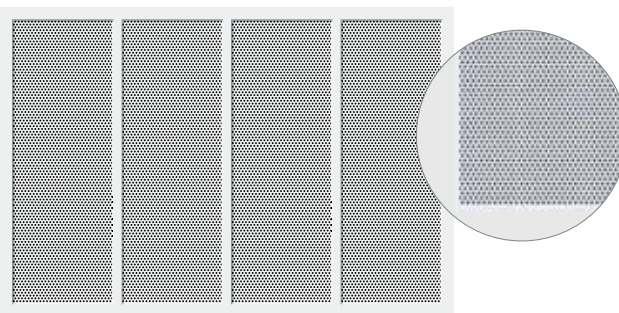

### Motieven 412 en 432

Inliggende geperforeerde plaatvulling met ronde  
uitsparingen, ventilatiedoorlaat 46,1 %

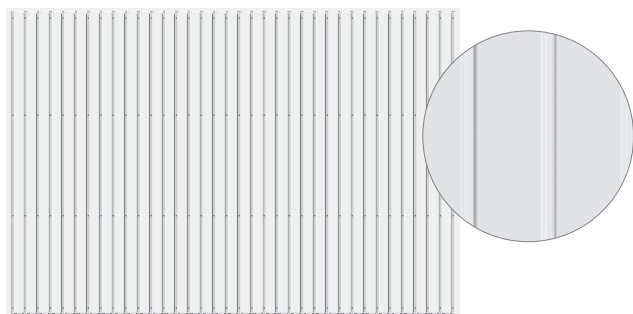

### Motief 402

Opliggende, geprofileerde stalen plaatvulling

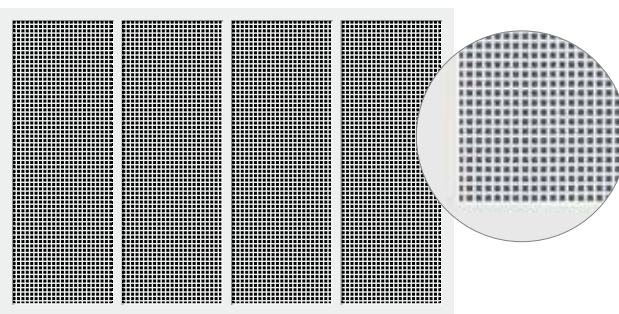

### Motieven 413 en 433

Inliggende geperforeerde plaatvulling met vierkante  
uitsparingen, ventilatiedoorlaat 44,4 %

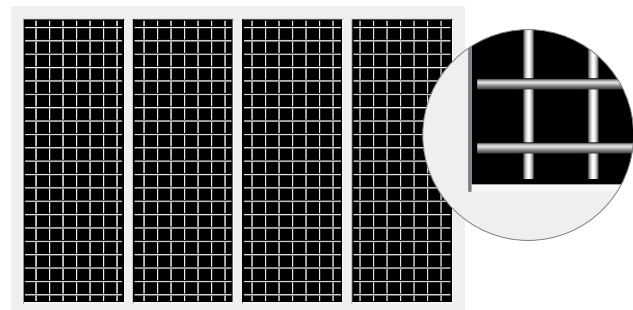

### Motief 403

Inliggende vulling van gelast rooster,  
ventilatiedoorlaat 85 %

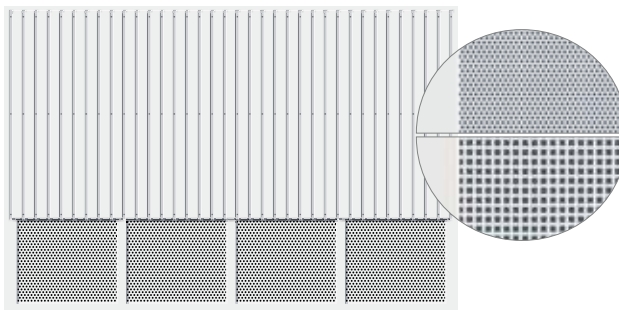

### Motief 414

Opliggende, geprofileerde stalen plaat met  
geperforeerde plaatvulling, rond of vierkant,  
ventilatiedoorlaat 46,1 % (rond) of 44,4 % (vierkant)

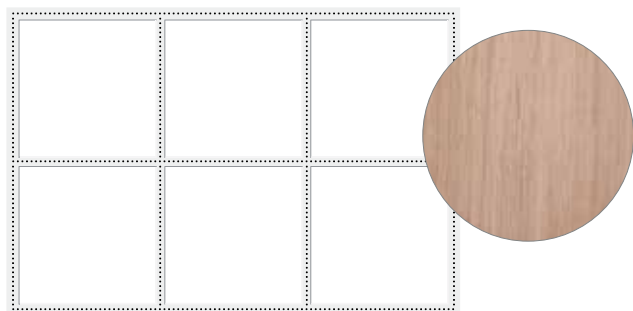

### Motief 405

Omraming voor opliggende bekleding door de klant  
(detail toont voorbeeld van een vulling)

Informatie over het max. vullingsgewicht vindt u in de  
inbouwgegevens.



### Motief 420

Inliggende, vlakke aluminium plaatvulling





**Motief 422**  
Opliggende, vlakke aluminium plaat

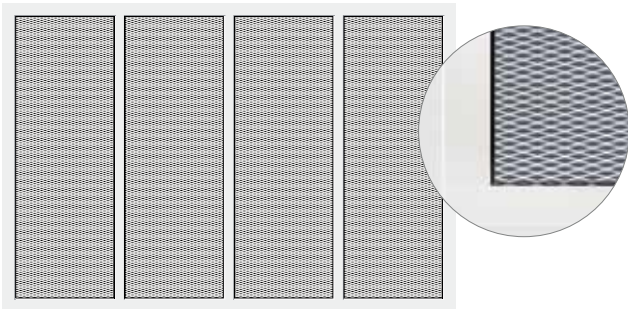

**Motief 440**  
Inliggende vulling uit strekmetaal,  
ventilatie-doorlaat 50 %

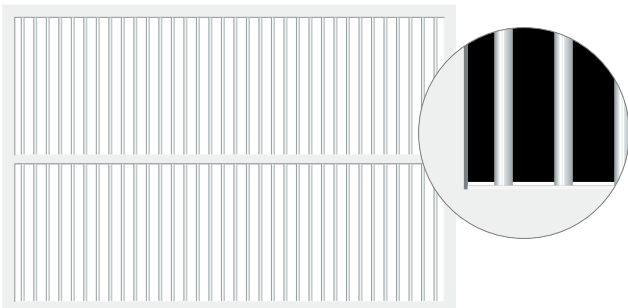

**Motief 470 ■ NIEUW**  
Vulling met aluminiumstaven 20 x 20 x 2 mm,  
ventilatie-doorlaat 80 %

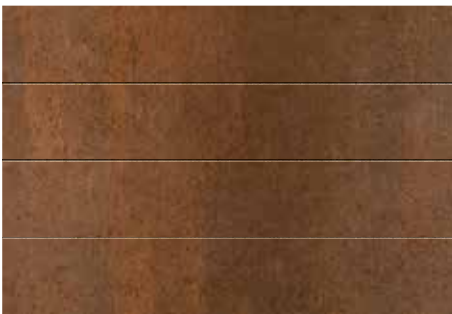

**Motief 499**  
Individueel motief, vrij gecombineerde  
motiefvarianten op opliggende vulling (afbeelding  
toont grondplaat Cortenstaal)

## Motief 480 met varianten

De paneelvulling van motief 480 is als optie verkrijgbaar met geïntegreerde ventilatieroosters. Bovendien kunnen de panelen ook individueel worden gecombineerd met beglazing of strekmetaal in een aluminium omraming.



**Motief 480**  
Inliggende paneelvulling

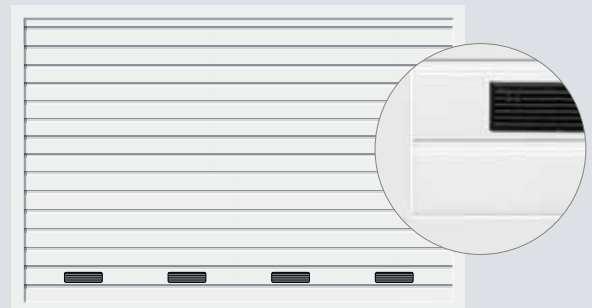

**Motief 480**  
Inliggende paneelvulling met ventilatierooster

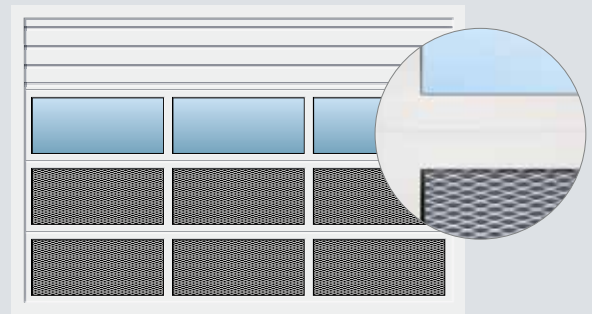

**Motief 480**  
Inliggende paneelvulling met aluminium omraming,  
beglazing en vulling uit strekmetaal.

# Kleuren

Voor meer ontwerpmogelijkheden

## Kleuren ET 500 / ST 500



### Standaardkleur

**1** RAL 9006 Witaluminium

### Voorkeurkleuren

**2** RAL 9007 Grijsaluminium

**3** RAL 8028 Terrabruin

**4** RAL 8003 Leembruin

**5** RAL 8001 Okerbruin

**6** RAL 7040 Venstergrijs

**7** RAL 7035 Lichtgrijs

**8** RAL 7030 Steengrijs

**9** RAL 7016 Antracietgrijs

**10** RAL 6009 Dennengroen

**11** RAL 6005 Mosgroen

**12** RAL 5014 Duifblauw

**13** RAL 5011 Staalblauw

**14** RAL 5003 Saffierblauw

**15** RAL 3003 Robijnrood

**16** RAL 1015 Licht ivoorkleurig



## Kleuren N 500

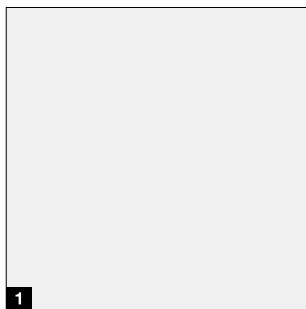

1

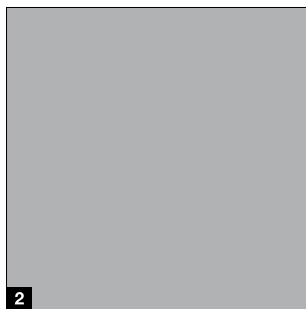

2



3

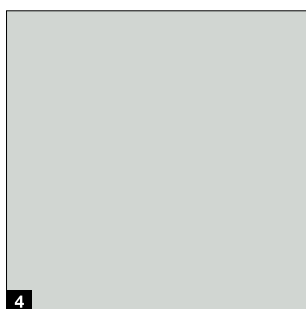

4

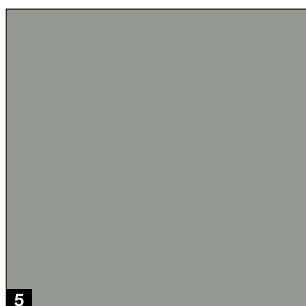

5



6



7

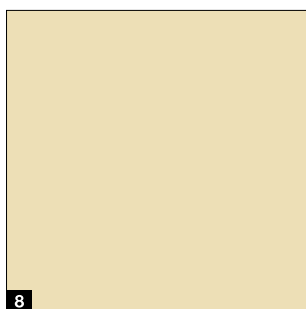

8

### Standaardkleur

1 RAL 9016 Verkeerswit

### Voorkeurkleuren

- 2 RAL 9006 Witaluminium
- 3 RAL 8028 Terrabruin
- 4 RAL 7040 Venstergrijs
- 5 RAL 7035 Lichtgrijs
- 6 RAL 7016 Antracietgrijs
- 7 RAL 6009 Dennengroen
- 8 RAL 1015 Licht ivoorkleurig

### Vullingen voor ET 500 / ST 500 motief 499

#### NIEUW op aanvraag

- Gesinterde grondplaat uit graniet, leisteen, kwarts en speciale versterking met glasvezel
- Plaatdikte tot 5,5 mm
- Hoge vastheid en zeer weerbestendig



1

1 Cortenstaal

2 Steen

3 Beton



2



3

### RAL-kleur naar keuze

Alle deurtypes zijn optioneel verkrijgbaar in ongeveer 200 kleuren volgens RAL\* en in speciale kleuren.

### Let op:

Alle kleurgegevens zijn vergelijkbaar met de respectievelijke RAL-kleur. Om druktechnische redenen zijn de afbeeldingen van de kleuren en de oppervlakken niet kleurbindend. Laat u door uw Hörmann-dealer adviseren.

\* RAL Classic-kleuren, met uitzondering van pareleffect-, metallic- en fluorescerende kleuren

# N 500-kanteldeur

Uitrusting







### Doordachte deurconstructie

De robuuste en open constructie garandeert nauwkeurig en veilig openen en sluiten. Door de mechanische optilbeveiliging van de aandrijving is de deur bovendien veilig vergrendeld.

### Harmonieus deuraanzicht **1**

Voor een harmonieus deuraanzicht liggen deurblad en kozijnomraming in hetzelfde vlak en hebben dezelfde kleur. De deur kan in hetzelfde vlak liggend met de gevel, in de dagopening maar ook daarachter worden gemonteerd.

### Veilig openingsmechanisme **2**

Stevige hefboomarmen met kogelgelagerde lagersteunen en looprollen zorgen ervoor dat de deur rustig, veilig en zeer nauwkeurig loopt. Het meervoudige verenpakket met speciale afmetingen heeft een dubbele werking: het ondersteunt het veilig openen en sluiten en verhindert tevens dat het deurblad naar beneden valt. De open constructie beperkt het risico op beknelling bovendien tot een minimum.

### Goed afdicht **3**

Dubbele afdichtingen aan de onderkant van de deur verhinderen op effectieve wijze dat blad, hagel en sneeuw binnendringen.

### Comfort met aandrijving

De kanteldeur N 500 kan worden uitgerust met de aandrijvingen SupraMatic E/P. Wanneer de deur wordt gebruikt als garagedeur voor collectieve garages zijn de SupraMatic HT-aandrijvingsvarianten met een interne of externe besturing vereist. Deze variant bevat bovendien de EL 301-fotocel en een verenpakket voor een langere levensduur.

Voor de montage van de aandrijving is geen extra lateihoogte nodig. Als optie kan de deur ook met de hand via een handgreep worden bediend of extra worden vergrendeld **4**.

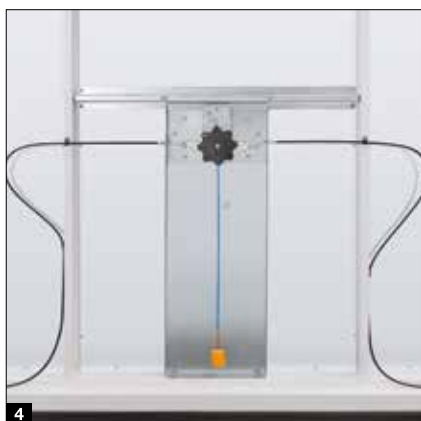

Optionele handgrepen voor de N 500 vindt u in de brochure "Berry-kanteldeuren".

# Kanteldeur ET 500

Uitrusting

---





### **Permanent veilige functie, ook bij veelvuldig gebruik**

De onderhoudsarme deurconstructie met slijtvaste tegengewichtstechniek opent en sluit lichtlopend, zeer geluidsarm en veilig. Deze is ontworpen voor minstens 250000 deurcycli. Dankzij de geringe kozjindiepte kan ook de ruimte vlak naast de deur worden gebruikt als parkeerruimte.

### **Rustige deurloop zonder uitzwenken van het deurblad <sup>1</sup>**

Dankzij de exacte geleiding van de looprollen in de geleidingsrail loopt de deur geluidsarm en zeer nauwkeurig. Wanneer de deur achter de dagopening of met een kozijnomraming wordt gemonteerd, kan de ET 500 ook direct grenzend aan straten of trottoirs worden ingebouwd, omdat de deurvleugel niet uitzwenkt.

### **Compacte inbouwafmetingen <sup>2</sup>**

De ET 500 heeft nauwelijks ruimte nodig: in combinatie met een aandrijving bedraagt de benodigde lateihoogte slechts 100 mm (SupraMatic HT) of 120 mm (ITO 500 FU). Hetzelfde geldt voor de zijdelingse aanslagen: de benodigde ruimte bedraagt hier 140 mm (ET 500 L) of 250 mm (ET 500 S). Dankzij de geringe kozjindiepte van max. 450 mm (ET 500 L) of max. 400 mm (ET 500 S), kan ook de ruimte vlak naast de deur worden gebruikt als parkeerplaats. Dankzij de minimale inschuifdiepte blijft onder het plafond ook meer ruimte vrij.

### **Robuuste en veilige constructie <sup>3</sup>**

De gehele deurconstructie is zeer duurzaam en onderhoudsarm: de slijtvaste tegengewichtstechniek is ontworpen voor min. 250000 deurcycli. Bovendien verhinderen dubbele trekkabels dat het deurblad naar beneden valt.

### **Optimale veiligheid met een geïntegreerde fotocel <sup>3</sup>**

De open constructie overtuigt door de zeer hoge bedieningsveiligheid tijdens het drukke dagelijkse gebruik: veiligheidsafstanden tussen deurblad en bouwconstructie zowel aan de onder- en zijkanten zorgen voor een betrouwbare beveiliging tegen bekneld raken. Een speciaal gevormd EPDM-profiel beschermt de sluitkant. De geïntegreerde fotocel is al in het kozijn voorgemonteerd en wordt eenvoudig op de aandrijving aangesloten.



# Schuifdeur ST 500

Uitrusting

---

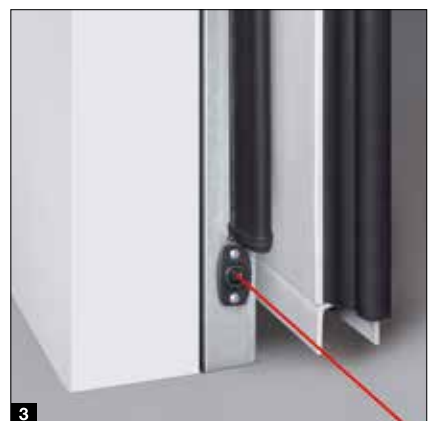



### **Minimale ruimte nodig om de garage optimaal te gebruiken**

Voor de schuifdeur ST 500 in collectieve garages is maar een zeer geringe inbouwdiepte nodig. Zo kunnen ook parkeerplaatsen vlak naast de deur worden gebruikt. Dankzij de smalle kozijnomraming kan deze ook bij een zeer geringe lateihogte worden ingebouwd.

### **Zeer ruimtebesparend <sup>1</sup>**

De geringe inbouwdiepte van 450 mm incl. aandrijving maakt ook een inbouw mogelijk op plaatsen waar ophangingen aan het plafond van de garage zijn gemonteerd. Dankzij de standaard kozijnomraming is montage zelfs mogelijk wanneer er geen latei aanwezig is.

### **Robuuste en veilige constructie**

De gehele deurconstructie is zeer duurzaam, onderhoudsvrij en ontworpen voor minstens 250000 deurcycli.

### **Rustige en veilige deurloop <sup>2</sup>**

Dubbele looprollen in de bovenste geleidingsrail en kogelgelagerde geleidingsrollen op de vloer bieden een rustige, lichte deurloop en vrijwel geluidloos openen en sluiten. Daardoor blijft de deur ook in geopende toestand veilig en stabiel.

### **Optimale veiligheid <sup>3</sup>**

Standaard veiligheidsprofielen aan de sluitkanten van de deur en een standaard voorgemonteerde fotocel in het openingsbereik bieden een uitgebreide bescherming tegen lichamelijk letsel en materiële schade.

# Zijdeuren en loopdeuren

Eenvoudige toegang tot de garage

## Zijdeuren **1**

### Uitrustingen

- 1-vleugelig deurelement
- Omramingsconstructie van 80 mm, verzinkt en voorzien van poedercoating in witaluminium, RAL 9006
- Kozijnprofiel van 60 mm uit verzinkte vierkante koker, voorzien van poedercoating in de kleur van het deurblad
- 3D-aluminiumscharnieren **3**
- Krukarnatuur **6**
- Optioneel: deurdranger met geleidingsrail, met / zonder vastzeteenheid **7**
- Optioneel slaglijst aan 3 zijden omlopend, voor naar binnen openende zijdeuren (standaard bij motief 420, 422 en 480)

## Loopdeuren **2**

### Deuruitvoeringen

- Kanteldeur ET 500 en schuifdeur ST 500
- Motieven 412, 413, 432, 433, 420, 422, 470, 480, 405, 400 en 499

### Uitrusting

- Omramingsconstructie van 80 mm, verzinkt en voorzien van poedercoating in witaluminium, RAL 9006
- ET 500: krukarnatuur **6** en 3D-aluminiumscharnieren **3**, optioneel met verborgen liggende scharnieren **4**
- ST 500: krukarnatuur (binnen) **6** dan wel trekgreep (buiten) **5** en verborgen liggende scharnieren **4**
- Deurdranger met geleidingsrail, met / zonder vastzeteenheid **7**

### Beslagen

- Insteekslot met profielcilinder
- Gebogen krukarnatuur, met ovale rozetten uit zwarte kunststof **8**
- Indien gewenst ook als wisselarnatuur
- Optioneel leverbaar in natuurlijk gietaluminium **9**, gepolijst roestvrij staal **10** of geborsteld roestvrij staal **11**





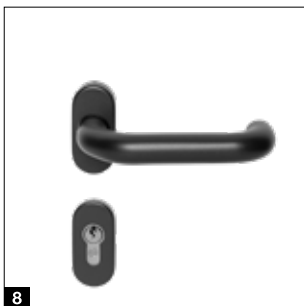

### Universele deur MZ Thermo65

Thermisch onderbroken stalen zijdeuren

- Deurblad thermisch onderbroken, 65 mm dik, volgeschuimd met polyurethaan-hardschuim
- Thermisch onderbroken aluminium blokkozijn met thermisch onderbroken drempelprofiel
- Hoge warmte-isolatie met een U-waarde = 0,82 W/(m<sup>2</sup>-K)
- Optioneel verkrijgbaar in RC 2-uitvoering als KSI Thermo46 met 46 mm dik deurblad

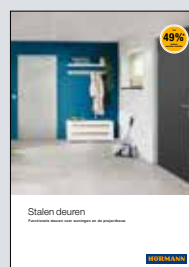

Meer informatie vindt u in de brochure "Stalen deuren".

# Aandrijvingen

## SupraMatic 4

### Supersnelle deuropening en slimme extra functies

- 40 % hogere openingsnelheid<sup>1)</sup> van max. 20 cm/s
- Slimme bediening met de Hörmann BlueSecur-app
- Comfortabele garageventilatie
- Extra openingshoogte
- Tot 3 keer (SupraMatic E) resp. 5 keer<sup>1)</sup> (SupraMatic P) helderdere ledverlichting
- Zeer eenvoudige programmering door tweevoudig 7-segment-display
- Hoogwaardige roestvrijstalen aandrijfkap
- Verbinding met Smart-Home-systemen door middel van standaard HCP-interface<sup>2)</sup>
- Laag stroomverbruik in stand-by van minder dan 1 watt



 **BiSecur**

Standaard handzender HSE 4 BS met 4 toetsen, zwart structuuroppervlak met verchroomde kapjes

Garagedeuraandrijvingen	SupraMatic E	SupraMatic P	SupraMatic HT 3
Kanteldeur N 500	○	○	○
Kanteldeur ET 500 / schuifdeur ST 500	-	-	●
Bluetooth-ontvanger voor Hörmann BlueSecur-app	Geïntegreerd, kan worden in- en uitgeschakeld	Geïntegreerd, kan worden in- en uitgeschakeld	Optioneel (HET-BLE)
Aansluiting HCP-bus	Geïntegreerd	Geïntegreerd	Geïntegreerd <sup>2)</sup>
Cycli per dag / uur	25 / 10	50 / 10	300 / 30
Trek- en drukkracht	650 N	750 N	1000 N
Topbelasting	800 N	1000 N	1200 N
Openingsnelheid max.	20 cm/s	20 cm/s	22 cm/s
Verlichting	20 leds	30 leds-looplicht	-
Deurbreedte max.	5500 mm	6000 mm	6000 mm
Deuroppervlak max.	13,75 m <sup>2</sup>	15 m <sup>2</sup>	18 m <sup>2</sup>

● = standaard ○ = optioneel - = niet mogelijk

<sup>1)</sup> Vergeleken met de ProMatic 3-serie

<sup>2)</sup> Bij de aandrijving SupraMatic HT 3 niet compatibel met KNX-Gateway

### Krachtige aandrijving met soft-start en soft-stop

- **NIEUW.** hoge openingsnelheid van max. 50 cm/s
- Soft-start en soft-stop voor een rustige en lichte deurloop
- Naar keuze 2e openingshoogte
- Standaard onderhoudsontgrendeling
- Noodontgrendeling via Bowdenkabel op de geleidingslede (optioneel van buitenaf mogelijk)
- Optionele beveiligde ontgrendeling binnen / buiten (ideaal voor gebruik bij geveldeuren)
- Programmering via de bedieningsknoppen op de aparte besturingskast
- Automatische sluitfunctie <sup>1)</sup>
- Voorbereid voor rijbaanregeling <sup>1)</sup>
- Geïntegreerde schakelklokfunctie <sup>2)</sup>
- Adaptieve deurloopcontrole met intelligente snelheidsregeling



**Hörmann BlueControl-app**  
voor de slimme inrichting en instelling van de deurbesturing

#### Garagedeuraandrijvingen

#### ITO 500 FU

N 500-kanteldeur	–
Kanteldeur ET 500 / schuifdeur ST 500	○
Bluetooth-ontvanger voor Hörmann BlueControl-app	Geïntegreerd
Bluetooth-ontvanger voor Hörmann BlueSecur-app	Optioneel (HET-BLE)
Aansluiting HCP-bus	Geïntegreerd
Cycli per dag / uur	450 / 30
Trek- en drukkracht	1500 N
Topbelasting	2000 N
Openingsnelheid max.	50 cm/s
Deurbreedte max.	6000 mm
Deuropervlak max.	18 m <sup>2</sup>

● = standaard ○ = optioneel – = niet mogelijk

<sup>1)</sup> alleen in combinatie met aansluiting voor verkeerslichten en fotocel / lichtscherf

<sup>2)</sup> met besturing 560



#### De besturing bij de aandrijving

Via het menu van de optimaal afgestemde besturing voor de ITO 500 FU kunnen bijv. gewenste openstandtijden en optische weergaven van verkeerslichten snel en probleemloos worden ingesteld.



#### Aansluitingen voor verkeerslichten

Verkeerslichten beveiligen en regelen het in- en uitrijden via de deurstallatie. Gele signaallampen waarschuwen bij een deurbeweging, rood / groene signaallampaansluitingen zijn bedoeld als optische weergave voor de in- en uitrijregeling.



# Toebehoren

## Handzenders



**HS 5 BS**  
4 functietoetsen plus opvraagtoets, hoogglans oppervlak zwart of wit



**HS 5 BS**  
4 functietoetsen plus opvraagtoets, structuuroppervlak zwart mat



**HS 4 BS**  
4 functietoetsen, structuuroppervlak zwart mat



**HS 1 BS**  
1 functietoets, structuuroppervlak zwart mat



**HSE 1 BS**  
1 functietoets, incl. oog voor sleutelhanger, structuuroppervlak zwart mat



**HSE 4 BS**  
4 functietoetsen, incl. oog voor sleutelhanger, structuuroppervlak zwart mat met chromen of kunststof kapjes



**HSE 4 BS**  
4 functietoetsen, incl. oog voor sleutelhanger, hoogglans oppervlak met chromen kapjes, kleuren (afb. v.l.n.r.): antracietgrijs, Frozen Grey, Classic Grey, Carbon, zilver



**RSC2**  
2 functietoetsen, incl. oog voor sleutelhanger, structuuroppervlak zwart mat, Rolling Code-radiosysteem (433 MHz)



**HSD 2-C BS**  
Hoogglans verchromd, 2 functietoetsen, ook bruikbaar als sleutelhanger



**HSZ 1 BS / HSZ 2 BS**  
1 resp. 2 functietoetsen, om in de sigarettenaansteker van de auto te plaatsen



**Handzenderstation**  
In hoogglans oppervlak zwart of wit, structuuroppervlak zwart mat, voor HS 5 BS, HS 4 BS, HS 1 BS



**Handzenderhouder**  
Voor wandmontage of bevestiging aan de zonneklep van een auto, transparant, voor HS 5 BS, HS 4 BS, HS 1 BS, HSE 1 BS en HSE 4 BS



Het complete overzicht van het toebehoren vindt u in de brochure "Deuraandrijvingen en Smart Home-systemen".



**Draadloze codeschakelaar FCT 3 BS**  
3 functies, voorzien van verlichte toetsen, inbouw- of opbouwmontage mogelijk, kunststof behuizing in lichtgrijs RAL 7040 (ook verkrijgbaar met 10 functies en klapdeksel, gelakt in witaluminium RAL 9006)



**Draadloze codeschakelaar FCT 10 BS**  
10 functies, met verlichte toetsen en klapdeksel, inbouw- of opbouwmontage mogelijk, kunststof behuizing gelakt in witaluminium RAL 9006



**Draadloze vingerscanner FFL 25 BS**  
2 functies, max. 25 vingerafdrukken, met klapdeksel, inbouw- en opbouwmontage mogelijk, kunststof behuizing gelakt in witaluminium RAL 9006



**Standzuilen**  
Met schroef Sokkel voor montage op de vloer, oppervlak in witaluminium RAL 9006, koker 90 x 90 mm, ook verkrijgbaar als instortuitvoering

**Standzuil STN 1**  
Voor de inbouw van 1 bedieningstoestel op het oppervlak, hoogte 1050 mm

**Standzuil STN 1-1**  
Voor de inbouw van 2 bedieningstoestellen of 1 bedieningstoestel en 1 verkeerslicht; hoogte 1200 mm

Voor bedieningstoestellen: CTR 1b-1, CTR 3b-1, CTV 3-1, CTP 3-1, TTR 1000-1, FL 150, STUP 50, led duo-verkeerslicht rood / groen

Schakelaars



**Transponderschakelaar TTR 1000-1**  
1 functie, voor 1000 programmeerbare sleutels, leveringsomvang: 1 sleutel en 1 kaart (meer op verzoek), zinkdrukgiets behuizing in witaluminium RAL 9006



**Codeschakelaars CTP 3-1**  
3 functies, met verlicht opschrift en contactgevoelig zwart touchscreen, zinkdrukgiets behuizing in witaluminium RAL 9006



**Codeschakelaars CTR 1b-1/3b-1**  
1 resp. 3 functies, kunststof behuizing in lichtgrijs RAL 7040



**Codeschakelaar CTV 3-1**  
3 functies, zeer robuust met metalen toetsenbord, zinkdrukgiets behuizing in witaluminium RAL 9006 met roestvrijstalen paneel



**Vingerscanner FL 150**  
2 functies, aansturing d.m.v. vingerafdruk. Voor het opslaan van max. 150 vingerafdrukken. Zinkdrukgiets behuizing in witaluminium RAL 9006 met roestvrijstalen paneel.



**Sleutelschakelaar**  
**1 STUP 50**  
**2 STAP 50**  
Inbouw- en opbouwuitvoering, inclusief 3 sleutels, zinkdrukgiets behuizing in witaluminium RAL 9006 met roestvrijstalen paneel

# Maten en inbouwgegevens

## Maatbereiken

ET 500 L – Lichte uitvoering en ST 500

ET 500 S – Zware uitvoering en ST 500

N 500

### Motieven 412, 413

Deuren met geperforeerde stalen plaatvulling

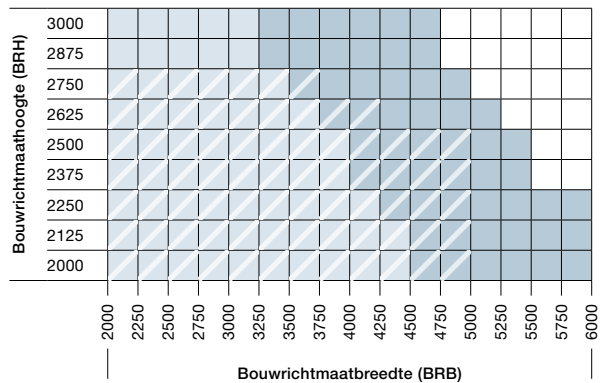

### Motieven 432, 433

Deuren met geperforeerde aluminium plaatvulling

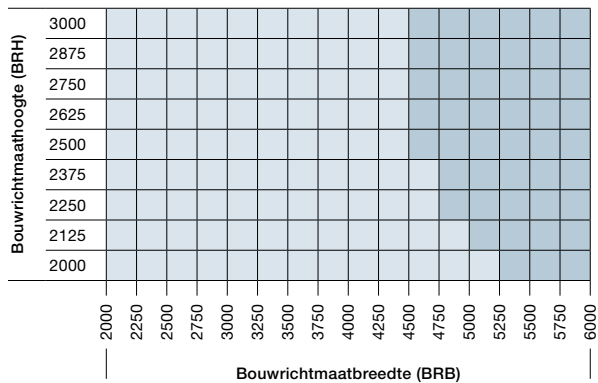

### Motief 420

Deuren met inliggende aluminium plaatvulling

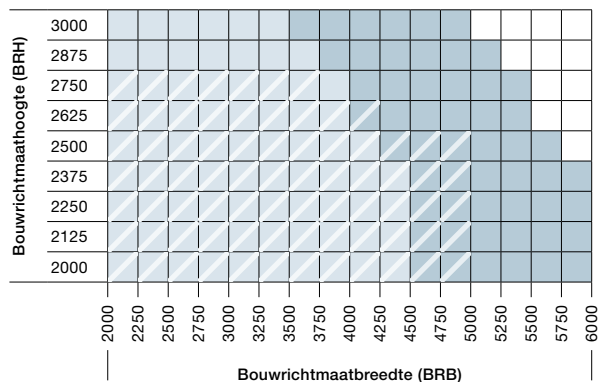

### Motief 480

Deuren met paneelvulling

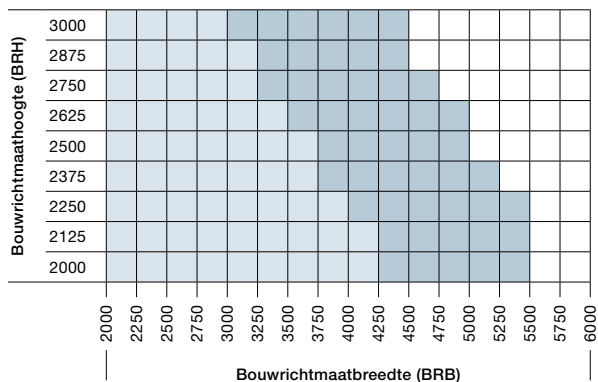

### Motief 402

Deuren met opliggende, geprofileerde plaatvulling

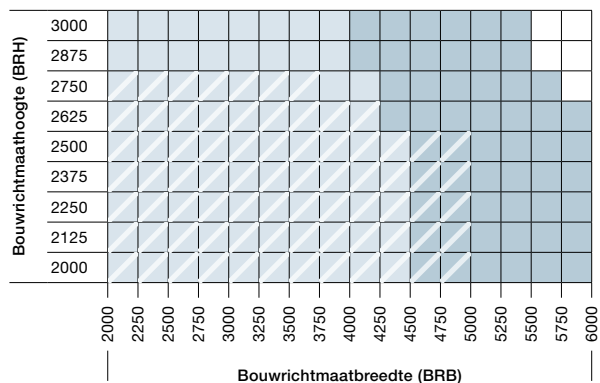

### Motief 414

Deuren met opliggende, geprofileerde plaatvulling

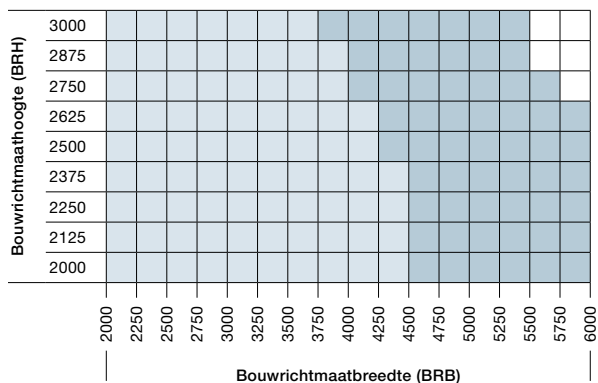

Maten in mm



### Motief 422

Deuren met opliggende aluminium plaatvulling

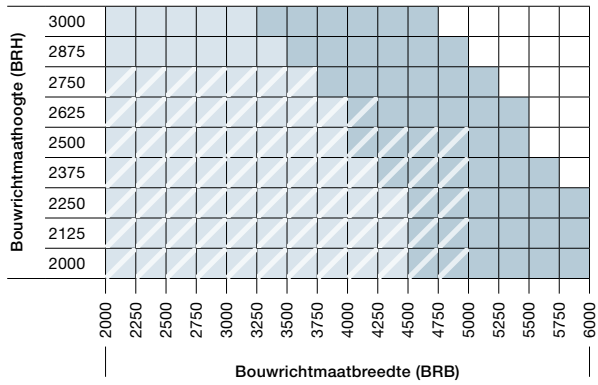

### Motief 400

Deuren voor inliggende vulling door de klant

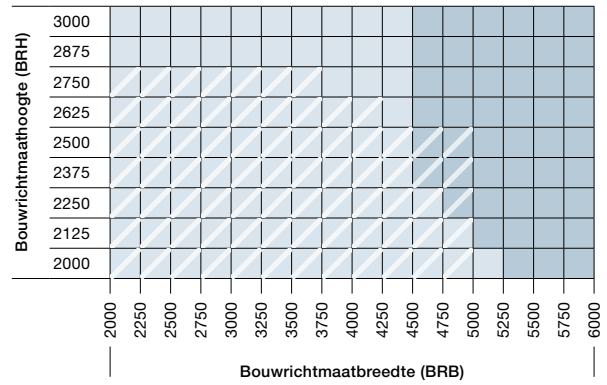

### Motief 405

Deuren voor opliggende vulling door de klant

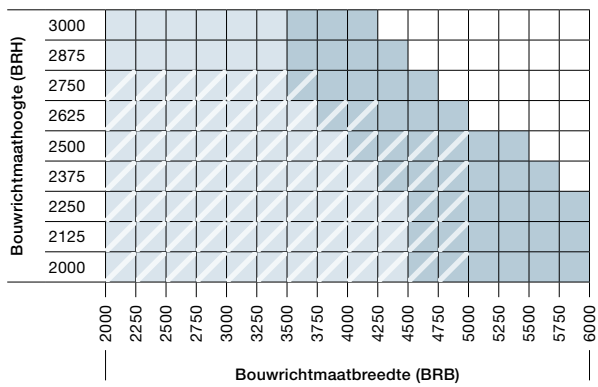

### Motief 403 (alleen N 500)

Deuren met inliggende vulling uit gelast rooster

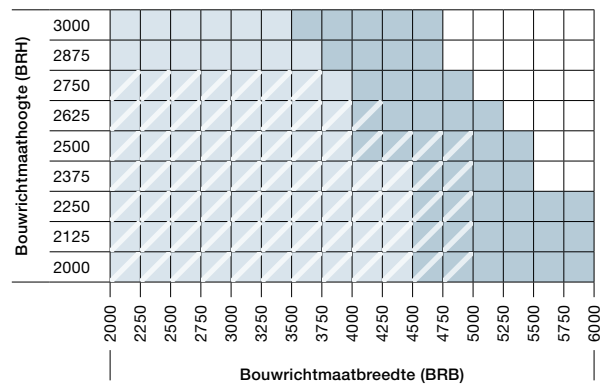

### Motief 440

Deuren met inliggende vulling uit strekmetaal

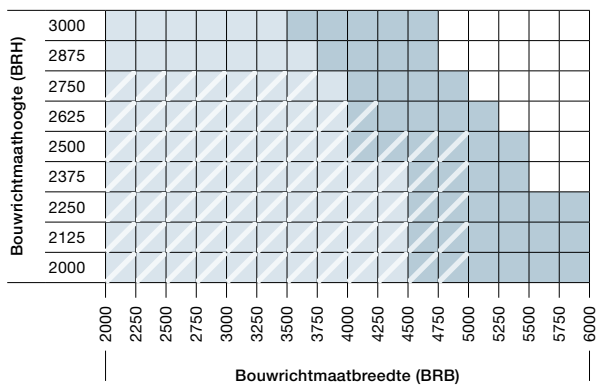

### Motief 470

Vulling met aluminiumstaven 20 x 20 x 2 mm

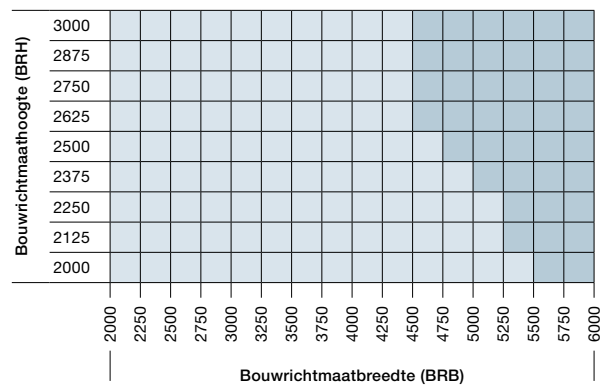

### Motief 499

Deuren met gecombineerde vulling

Tot 140 kg (ET500 L)  
Tot 200 kg (ET500 S)

Maten in mm

### Opmerking

Het respectievelijke maximale vullingsgewicht vindt u in de inbouwgegevens.

# Maten en inbouwgegevens

ET500, ST500, N500

## ET 500 inbouw achter de dagopening

Verticale doorsnede

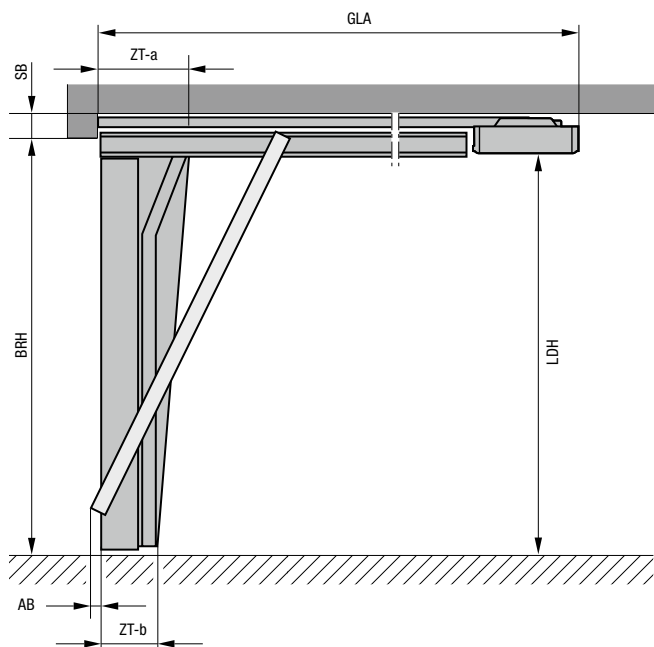

Horizontale doorsnede

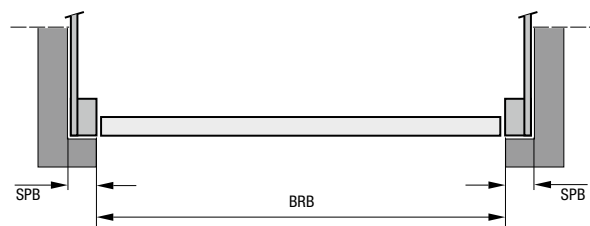

## ST 500 inbouw achter de opening

Verticale doorsnede

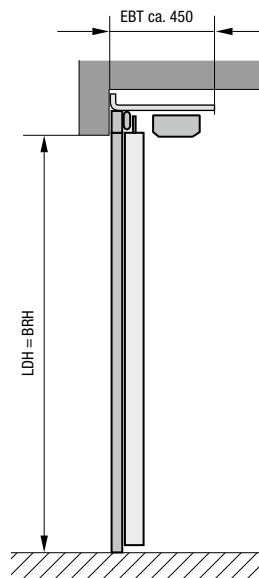

Horizontale doorsnede

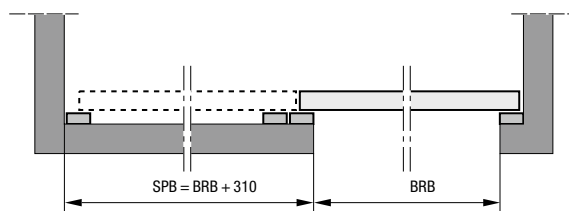

### Opmerking

Meer informatie vindt u in de inbouwgegevens of informeer bij uw Hörmann-dealer.

Maten in mm

## N 500 Inbouw achter de dagopening

### Verticale doorsnede

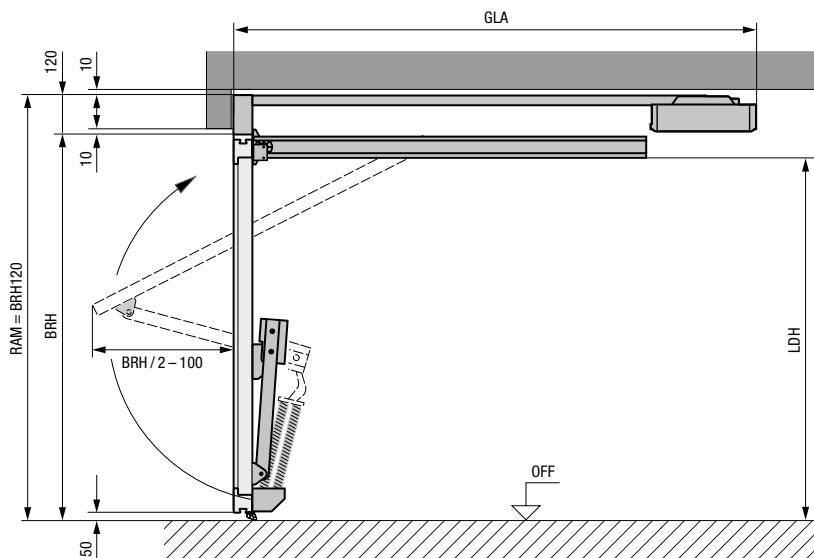

### Horizontale doorsnede

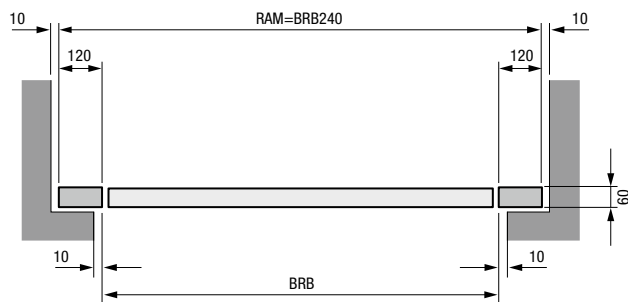

Maten in mm

## Toelichtingen

<b>BRB</b>	Bouwrichtmaatbreedte = bestelmaat
<b>BRH</b>	Bouwrichtmaathoogte = bestelmaat
<b>RAM</b>	Kozijnbuitenmaat
<b>LB</b>	Vrije openingshoogte
<b>LH</b>	Vrije openingsbreedte
<b>LDB</b>	Vrije doorgangsbreedte
<b>LDH</b>	Vrije doorganghoogte
<b>SB</b>	Benodigde lateihoogte
<b>SPB</b>	Ruimtebehoefte aan de zijkant
<b>ZT</b>	Kozjindiepte
<b>AB</b>	Uitzwenkbereik
<b>OFF</b>	Bovenkant afgewerkte vloer

## ET 500

### Totale lengte van de aandrijving GLA

SupraMatic HT:

BRH 2000 – 2250	3200
BRH 2255 – 2500	3450
BRH 2505 – 3000	4125

ITO 400 FU:

BRH 2000 – 2700	3840
BRH 2705 – 3000	4840

### Benodigde lateihoogte SB\*

SupraMatic HT / ITO 400 FU

Inbouw achter de dagopening	100 / 120
Met loopdeur	100 / 120
Met opliggende vulling	y + 100 / y + 120
Inbouw in de dagopening	120 / 140
Met loopdeur	120 / 140
Met opliggende vulling	y + 120 / y + 140
Y = dikte van de opliggende vulling	

### Vrije openingshoogte LH

BRH = LH	2000 – 3000
----------	-------------

### Vrije doorganghoogte LDH

BRB < 4500	= BRH – 20
BRB ≥ 4500	= BRH – 60
Met loopdeur	= BRH – 70

### Benodigde ruimte aan de zijkant – SPB\*

ET 500 L	min. 140
ET 500 S	min. 250

### Vrije openingsbreedte LB

BRB = LB	2250 – 6000
----------	-------------

### Uitzwenkbereik AB

bij montage in hetzelfde vlak liggend

ET 500 L	25
ET 500 S	30

### Kozjindiepte ZT-a / ZT-b

ET 500 L	450 / 295
ET 500 S	400 / 245

## ST 500

### Bouwrichtmaathoogte BRH = vrije openingshoogte LH

BRH	2000 – 3000
-----	-------------

### Bouwrichtmaatbreedte BRB = vrije openingsbreedte LB

BRB	2250 – 6000
-----	-------------

### Vrije doorgangsbreedte LDB

(afhankelijk van de inbouwsituatie)

LDB	= BRB – 60
-----	------------

## N 500

### Totale lengte van de aandrijving GLA

SupraMatic HT:

BRH < 2500	3200
BRH < 2750	3450

### Vrije doorganghoogte LDH

BRB < 4000	= BRH – 130
BRB ≥ 4005	= BRH – 170

### Vrije doorgangsbreedte LDB

LDB	= BRB – 100
-----	-------------



# Maten en inbouwgegevens

Loop- en zijdeuren

## ET 500 met loopdeur

Verticale doorsnede

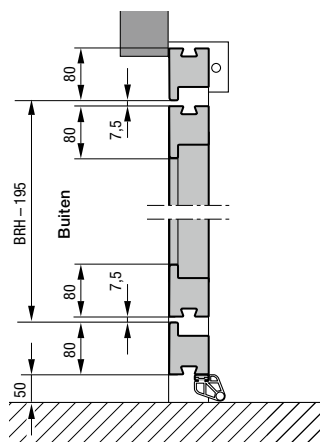

## ST 500 met loopdeur

Verticale doorsnede

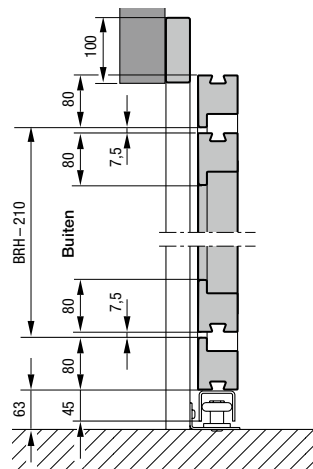

Horizontale doorsnede

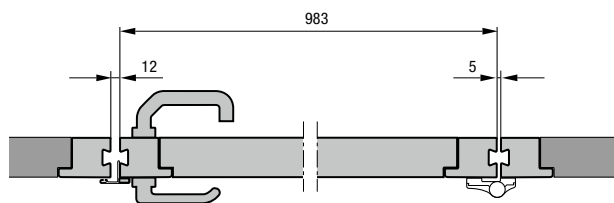

Horizontale doorsnede

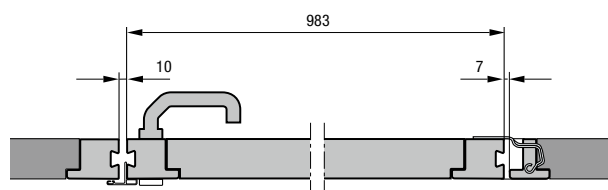

### Opmerking

Meer informatie vindt u in de inbouwgegevens of informeer bij uw Hörmann-dealer.

Maten in mm

## Zijdeur inbouw in de dagopening

Verticale doorsnede

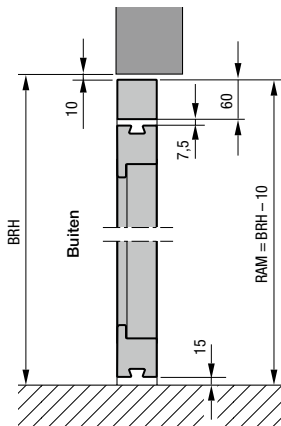

## Zijdeur inbouw achter de dagopening

Verticale doorsnede

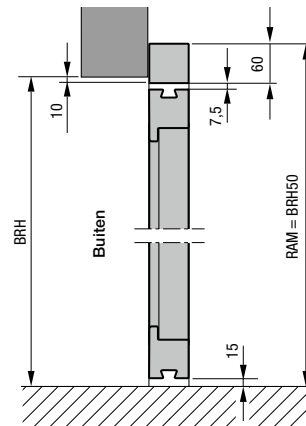

Horizontale doorsnede

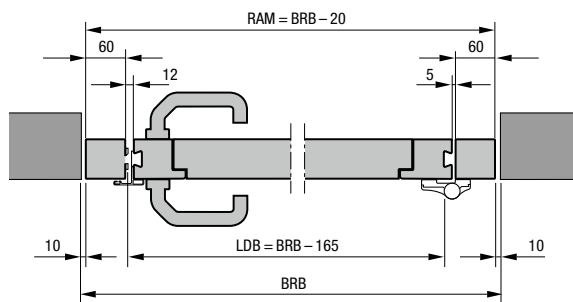

Horizontale doorsnede

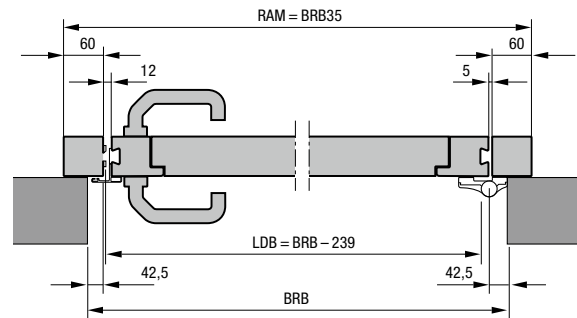

Doorgangsbreedte bij een openingshoek van 90°

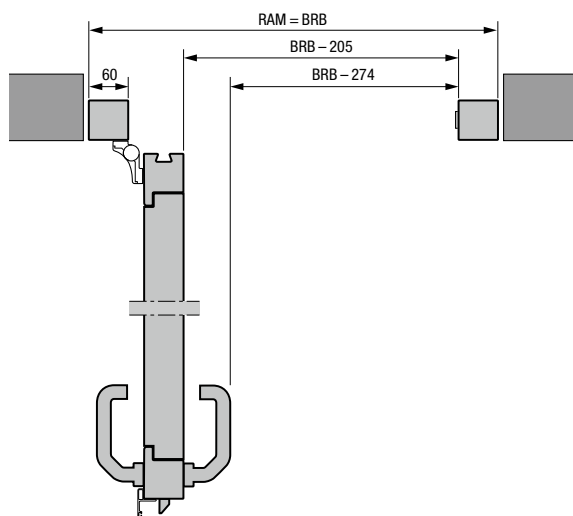

Maten in mm

### Toelichtingen

- BRB Bouwrichtmaatbreedte
- BRH Bouwrichtmaathoogte
- RAM Kozijnbuitenmaat = bestelmaat
- LDB Vrije doorrijbreedte
- LDH Vrije doorrijhoogte

Vrije doorgangshoogte LDH  
max. 2940 mm

Vrije doorgangsbreedte LDB  
max. 1363 mm

# Alles uit één hand voor de woning- en utiliteitsbouw

Ons grote productassortiment biedt de juiste oplossing voor elke eis. Al onze producten zijn exact op elkaar afgestemd en waarborgen een hoge mate van functionele betrouwbaarheid. Daarom zijn wij uw sterke, op de toekomst gerichte partner voor de woning- en utiliteitsbouw.

**INDUSTRIEDEUREN. DOCKEQUIPMENT. SCHUIFDEUREN. OBJECTDEUREN.  
TOEGANGSCONTROLESYSTEMEN**



De afgebeelde deuren zijn gedeeltelijk voorzien van speciale uitrustingen en komen daardoor niet altijd overeen met de standaarduitvoering. De afgebeelde oppervlakken en kleuren zijn om druktechnische redenen niet kleurbindend. Auteursrechtelijk beschermd. Gehele of gedeeltelijke nadruk is zonder onze toestemming niet toegestaan. Wijzigingen voorbehouden.